

OKNA

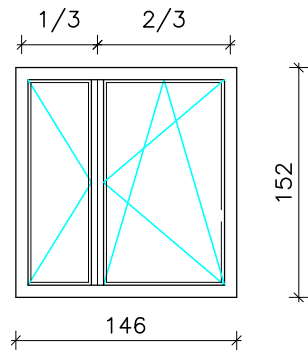

4szt.
2,20m²

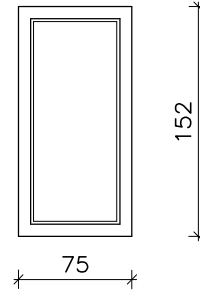

1szt.
1,14m²

DRZWI WEWN.
PRAWY
90x200

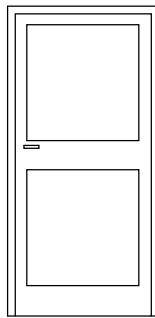

2szt.

DRZWI WEWN.
PRAWY
80x200

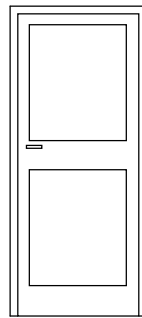

2 szt.

DRZWI WEWN.
LEWE
80x200

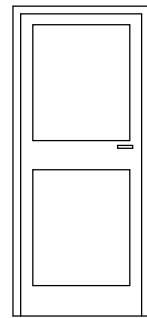

2 szt.

DRZWI ŁAZIENKOWE

LEWE
80x200

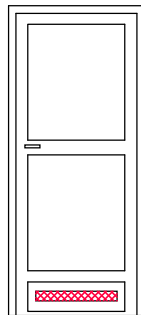

1 szt.

PRAWY
80x200

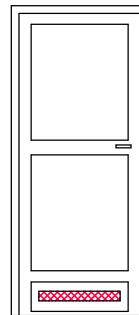

1 szt.

INWESTOR: <i>Urząd Miasta i Gminy Opatów</i> Plac Obrońców Pokoju 34 27-500 Opatów		Skala 1:50	SPIN
TEMAT: <i>Rozbudowa i zmiana sposobu użytkowania istniejącego budynku po PKPolicji na cele mieszkalne.</i>			
WYKAZ STOLARKI			Data 20.02.2006
Opatów ul. Sienkiewicza 9 dz. nr 663 obiekt " 3 "			
Branża	Projektant	Uprawnienia	Podpis
Budowlana	Andrzej Zielonka	162/83,257,258/93	
	Ryszard Staszewski		